

■ ИЗМЕНЕНИЕ ЕДИНИЦЫ ВЕСА

Весы имеют функцию переключения между метрической системой и британской системой мер и весов. Нажмите и держите кнопку ON/OFF в течении 5 секунд для переключения между двумя системами измерений.

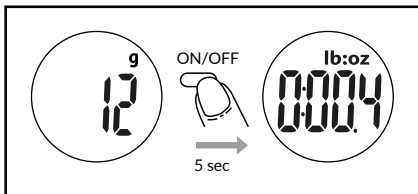

■ АВТОМАТИЧЕСКОЕ ВЫКЛЮЧЕНИЕ

Автоматическое выключение происходит, если дисплей показывает «0» или показывает значение веса 2 минуты.

Внимание: продукт не имеет функции ручного выключения.

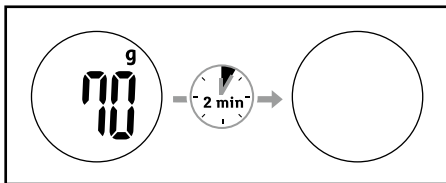

■ ПРЕДУПРЕЖДАЮЩИЕ ИНДИКАТОРЫ

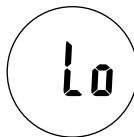

Малый заряд. Необходимо заменить батарейку.

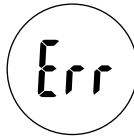

Перегрузка весов. Необходимо убрать с весов продукты, превышающие максимальный вес.

■ ОЧИСТКА И УХОД

1. Очистите поверхность весов слегка влажной тряпочкой. Не погружайте весы в воду и не используйте химию/абразивные средства.
2. Все пластиковые части необходимо чистить сразу после непосредственного контакта с жирами, специями, уксусом и сильно пахнущими/красящими продуктами. Избегайте контакта с цитрусовыми кислотами.
3. Всегда используйте весы на твердой, ровной поверхности. Не используйте на полу.
4. Не ударяйте, не трясите и не роняйте весы.
5. Весы – высокоточное устройство. Пожалуйста, используйте его аккуратно.
6. Храните в сухом месте.
7. В случае, если весы не включаются, пожалуйста, убедитесь, что батарейка установлена и заряжена.

■ ХАРАКТЕРИСТИКИ

1. Очень компактны.
2. Две системы измерения веса: граммы, фунт/унция.
3. Индикатор малого заряда батареи и перегрузки.
4. Сенсор с высокой точностью.
5. Функция веса тары.
6. Автоматическое выключение.

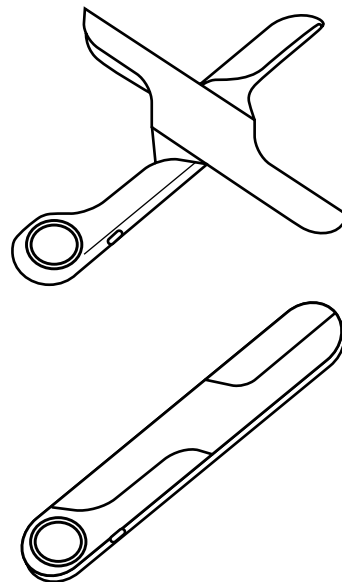

Tatkraft

КОМПАКТ ЭЛЕКТРОННЫЕ КУХОННЫЕ ВЕСЫ

ИНСТРУКЦИЯ



ISO 9001:2008

■ ИЗОБРАЖЕНИЕ ПРОДУКТА

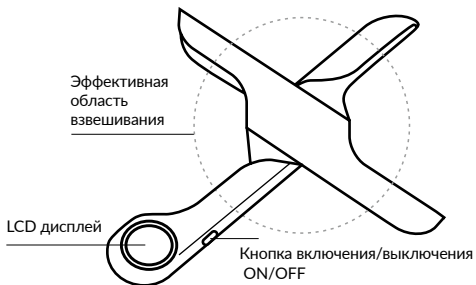

Пожалуйста, убедитесь, что объект находится в зоне эффективного взвешивания при использовании.

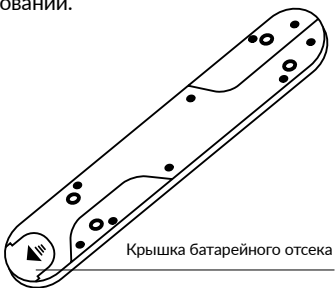

■ ДИСПЛЕЙ

- Вес тары
- Отрицательное значение
- Нулевой вес
- Единица измерения (г)
- lb:oz** Единица измерения веса (фунт:унция)



1

■ УСТАНОВКА И ЗАМЕНА БАТАРЕЕК

3V CR2032 литиевая батарейка (в комплекте).
Перед использованием снимите упаковку.

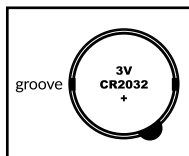

1. Выньте использованные батарейки, при необходимости используйте острый предмет.

2. Установите новые батарейки, поставив сначала одну сторону батарейки вниз и нажимая на другую сторону. Пожалуйста, следите за полярностью!

3. Вставьте крышку батарейного отсека в пазы.

■ НАЧАЛО ВЗВЕШИВАНИЯ

1. Раскройте весы до 90° и установите на твердую и ровную, поверхность.
2. Поставьте тару на весы (при необходимости).
3. Нажмите **ON/OFF**, чтобы включить весы.
4. Подождите, пока на дисплее появится «0».
5. Загрузите продукт для взвешивания, на дисплее отобразится вес продукта.

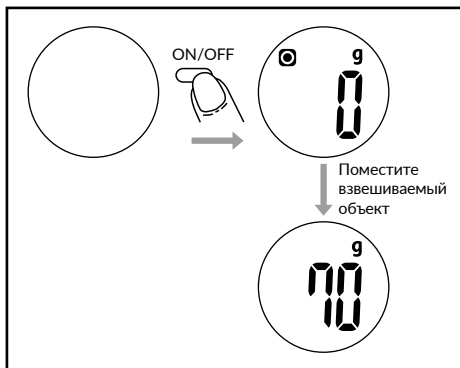

2

■ ФУНКЦИЯ «ТАРА» ИЛИ «НОЛЬ»

Для последовательного взвешивания разного количества продуктов/ингредиентов, не убирая их каждый раз с весов.

Поставьте первый продукт/ингредиент на весы, дайте зафиксироваться цифровому значению на дисплее. Нажмите кнопку **ON/OFF**, чтобы сбросить значение на «0» прежде, чем добавить следующий продукт для взвешивания. Вы можете повторять последовательность этих действий.

ФУНКЦИЯ «НОЛЬ»

Когда общая сумма всех взвешенных ингредиентов на весах меньше или равна 200 г.

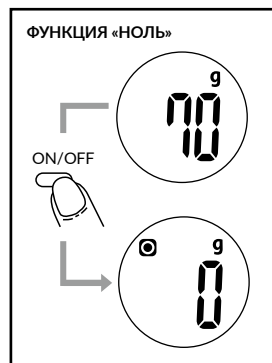

Дисплей покажет --- или «0» каждый раз, когда кнопка **ON/OFF** нажата.

Символ --- обозначает «подождите немного». «0» и одновременно иконка **T** в верхнем левом углу дисплея означает функцию **ТАРА** активна.

Максимально допустимый вес уменьшается на общий вес всего взвешиваемого.

Нажимая кнопку **ON/OFF**, вы увидите общий вес всего взвешиваемого на весах. Если вы хотите взвесить что-то еще, просто нажмите кнопку **ON/OFF**, чтобы сбросить значение на дисплее снова на «0».

3

ФУНКЦИЯ «ТАРА»

Когда общая сумма всех взвешенных ингредиентов на весах больше 200 г.

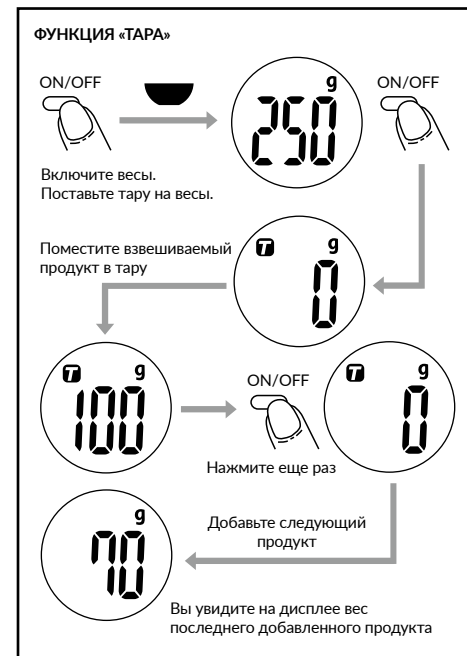

Дисплей покажет --- или «0» каждый раз, когда кнопка **ON/OFF** нажата.

Символ --- обозначает «подождите немного». «0» и одновременно иконка **T** в верхнем левом углу дисплея означает функцию **ТАРА** активна.

Максимально допустимый вес уменьшается на общий вес всего взвешиваемого.

Нажимая кнопку **ON/OFF**, вы увидите общий вес всего взвешиваемого на весах. Если вы хотите взвесить что-то еще, просто нажмите кнопку **ON/OFF**, чтобы сбросить значение на дисплее снова на «0».

4